

SHOWMANSHIP AT HALTER 3-10 LET

D – 638 PIDILIDI, HOBBY OTEVŘENÁ

19.06.2021
KRÁLOVICKÝ DVŮR

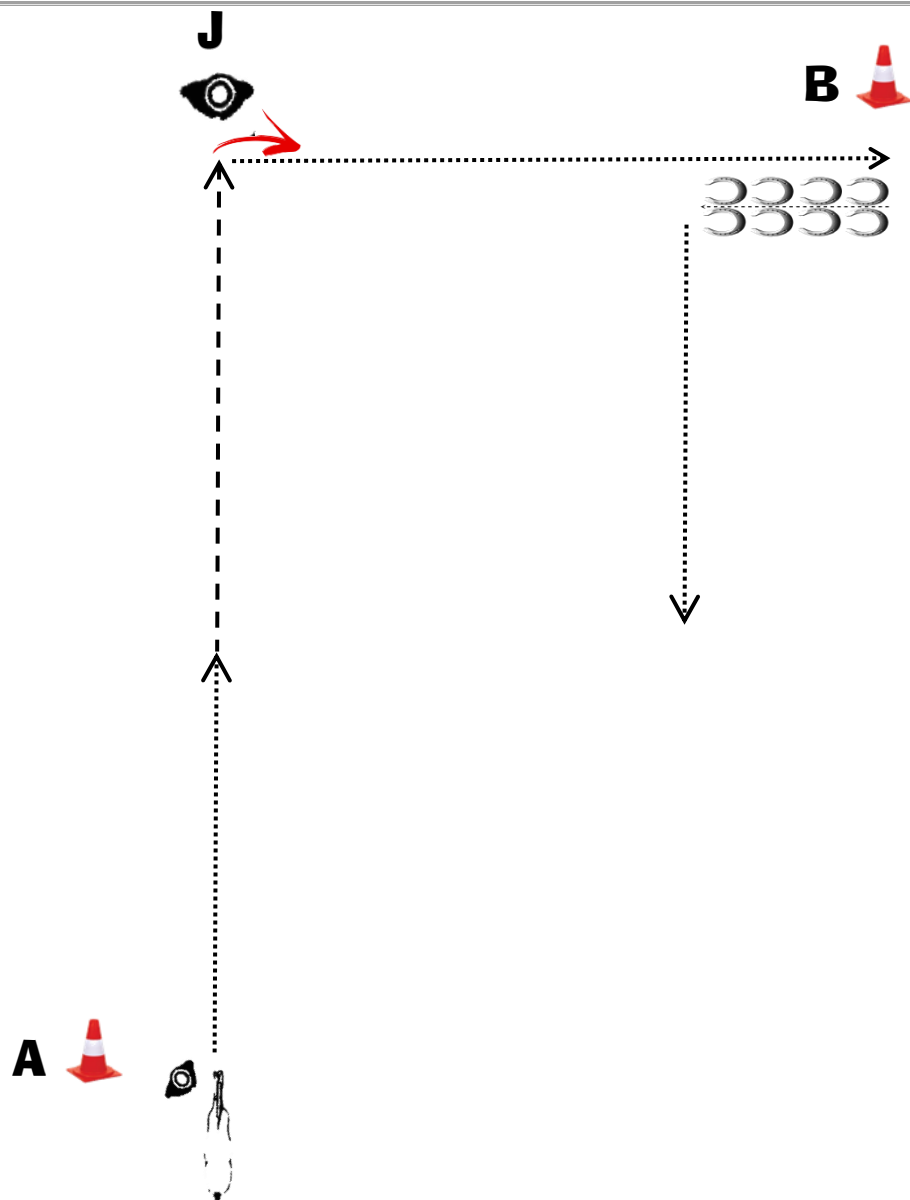

PŘIPRAVTE SE U A

1. Krokem do poloviny vzdálenosti
2. Klusem před rozhodčího, zastavit
3. Inspekce
4. 90 stupňů obrát vpravo
5. Krokem do B, zastavit
6. Zacouvat min. délku koně
7. Odchod krokem

KROK

KLUS - - - - -

OBRÁT

COUVÁNÍ

ROZHODČÍ J



SHOWMANSHIP AT HALTER

D - 438 - OTEVŘENÁ (i pro roční a dvouleté koně)

**19.06.2021
KRÁLOVICKÝ DVŮR**

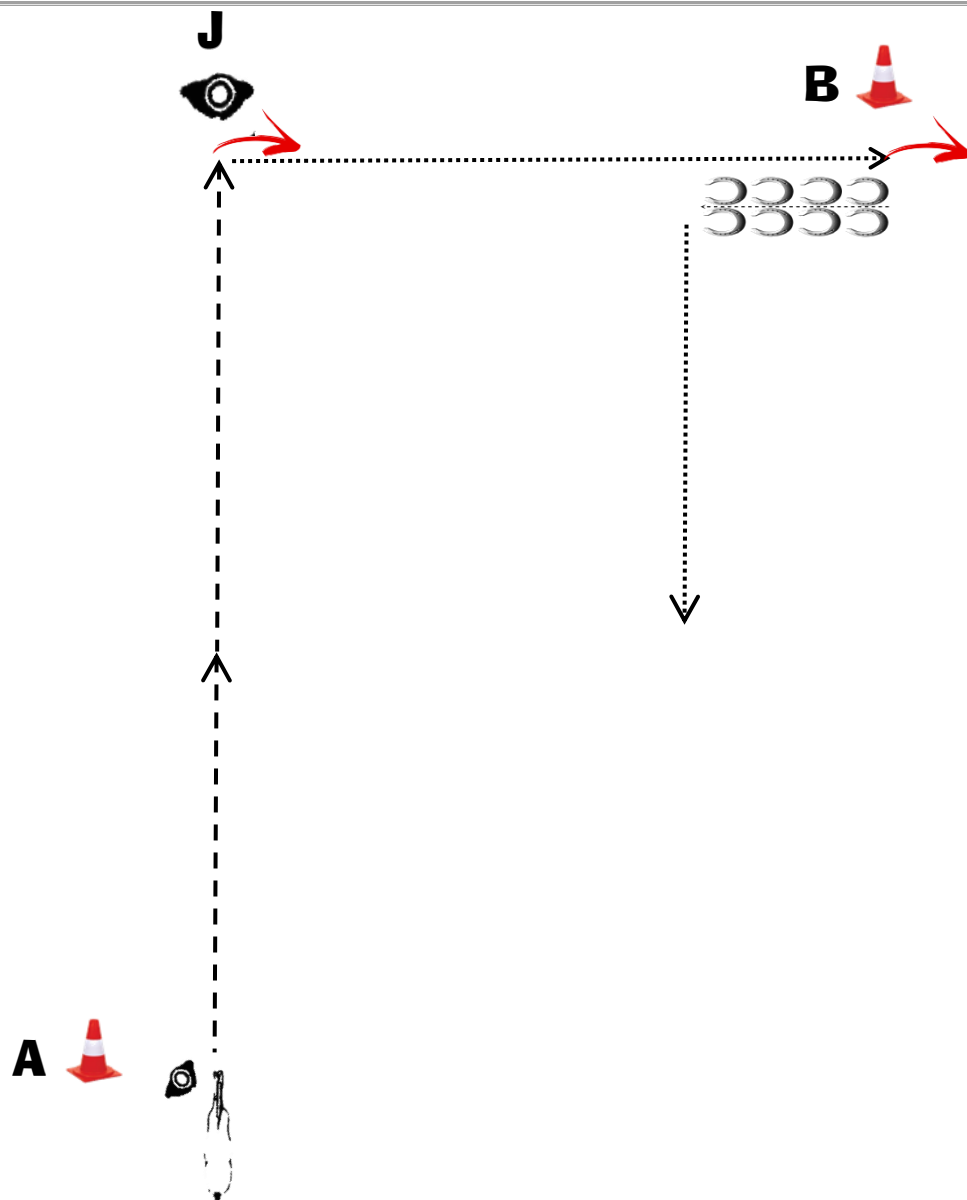

PŘIPRAVTE SE U A

1. Klusem před rozhodčího, zastavit
2. Inspekce
3. 90 stupňů obrat vpravo
4. Krokem do B, zastavit
5. 360 stupňů obrat vpravo
6. Zacouvat min. délku koně
7. Odchod krokem

KROK

KLUS - - - - -

OBRAT 

COUVÁNÍ 

ROZHODČÍ **J**



SHOWMANSHIP AT HALTER

B - 338 MLÁDEŽ, B - 238 AMATÉR (i pro roční a dvouleté koně)

**19.06.2021
KRÁLOVICKÝ DVŮR**

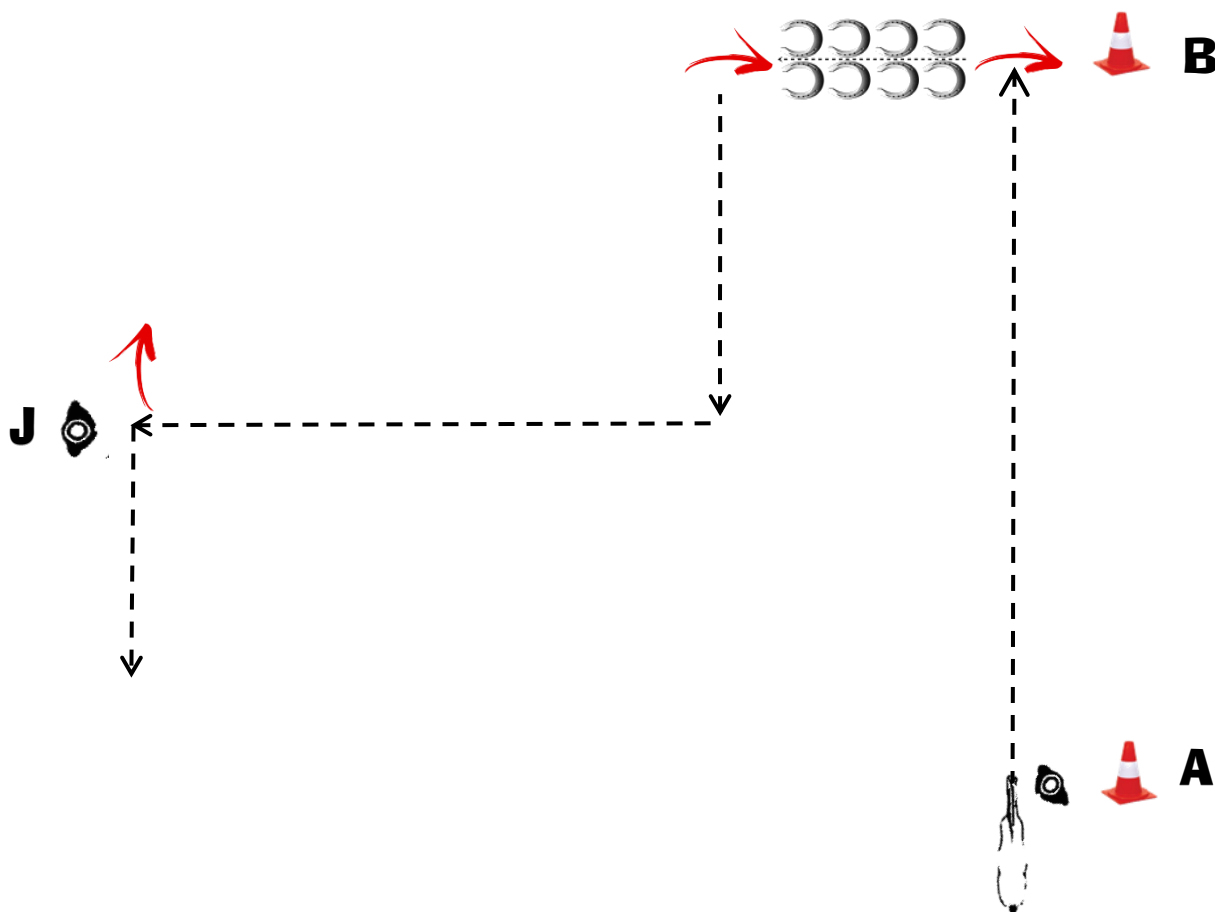

PŘIPRAVTE SE U A

1. Klusem k B, zastavit
2. Obrat vpravo kolem zádi $\frac{1}{4}$
3. Zacouvat 1 koňskou délku
4. Obrat vpravo kolem zádi $1 \frac{1}{4}$
5. Klusem k rozhodčímu
6. Inspekce
7. $\frac{3}{4}$ obrat vpravo, odchod klusem

KROK
KLUS	-----
OBRAT	
COUVÁNÍ	
ROZHODČÍ	J

SHOWMANSHIP AT HALTER

B - 438 OTEVŘENÁ (i pro roční a dvouleté koně)

19.06.2021
KRÁLOVICKÝ DVŮR

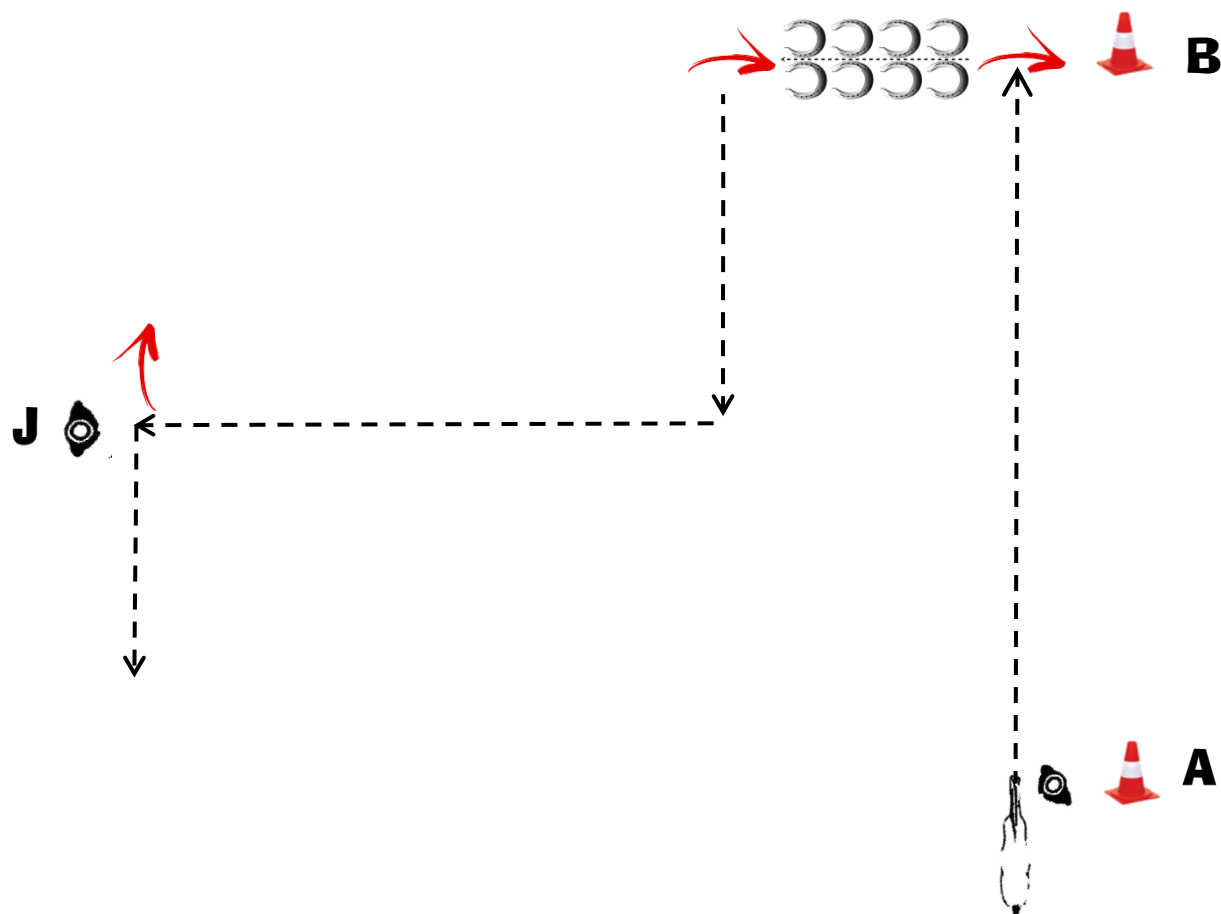

PŘIPRAVTE SE U A

1. Klusem k B, zastavit
2. Obrat vpravo kolem zádi 1 ¼
3. Zacouvat 2 koňské délky
4. Obrat vpravo kolem zádi 1 ¼
5. Klusem k rozhodčímu
6. Inspekce
7. 1 ¾ obrat vpravo, odchod klusem

KROK
KLUS	-----
OBRAT	
COUVÁNÍ	
ROZHODČÍ	J

WESTERN HORSEMANSHIP - krok, klus

D - 631- PIDILIDI, HOBBY OTEVŘENÁ

19.06.2021
KRÁLOVICKÝ DVŮR

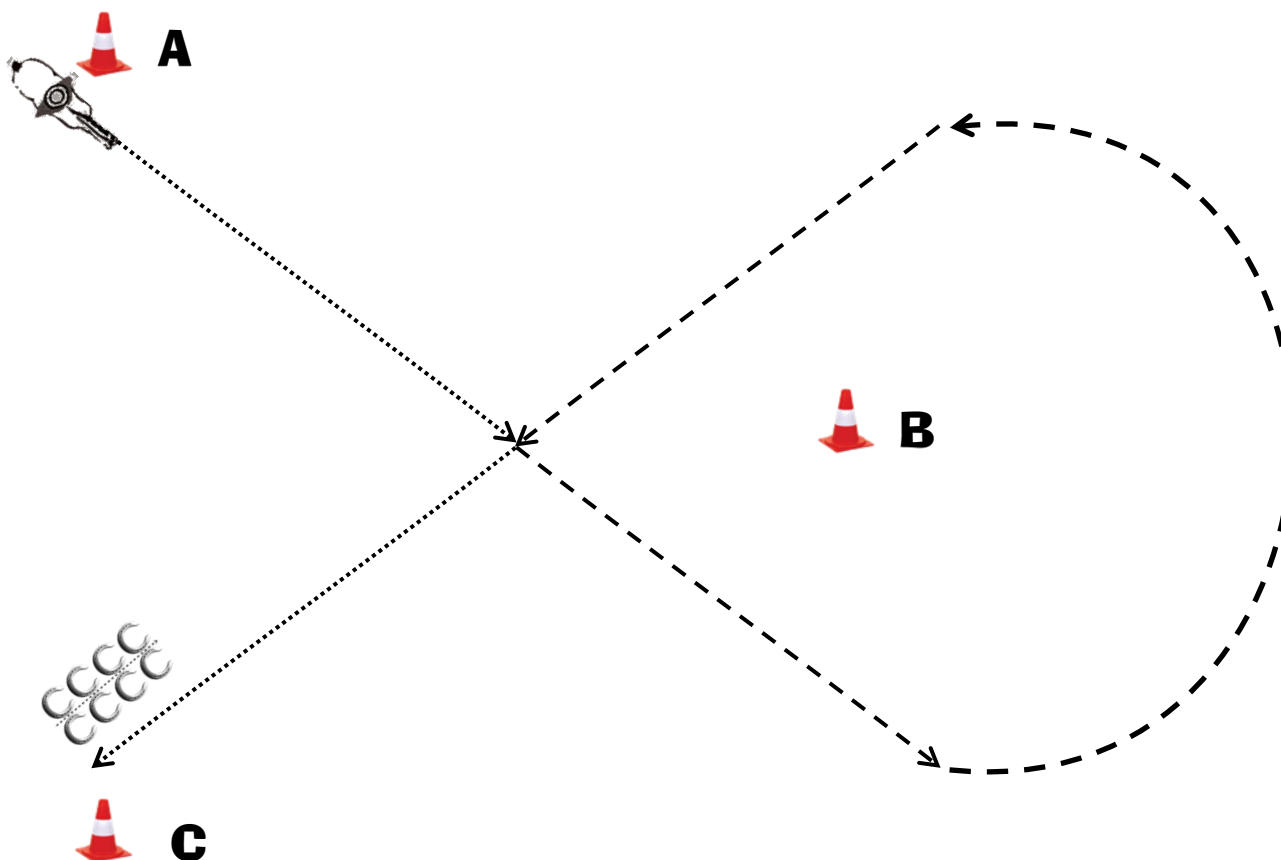

PŘIPRAVTE SE U A

1. Krokem do poloviny vzdálenost A-B
2. Klusem kolem B a do poloviny vzdálenosti B-C
3. Krokem do C, zastavit, zacouvat min. délku koně

KROK
.....

KLUS - - - - -
- - - - -

COUVÁNÍ CCCC
CCCC

OBRAT 



WESTERN HORSEMANSHIP - krok, klus

B - 631- PIDILIDI

19.06.2021
KRÁLOVICKÝ DVŮR

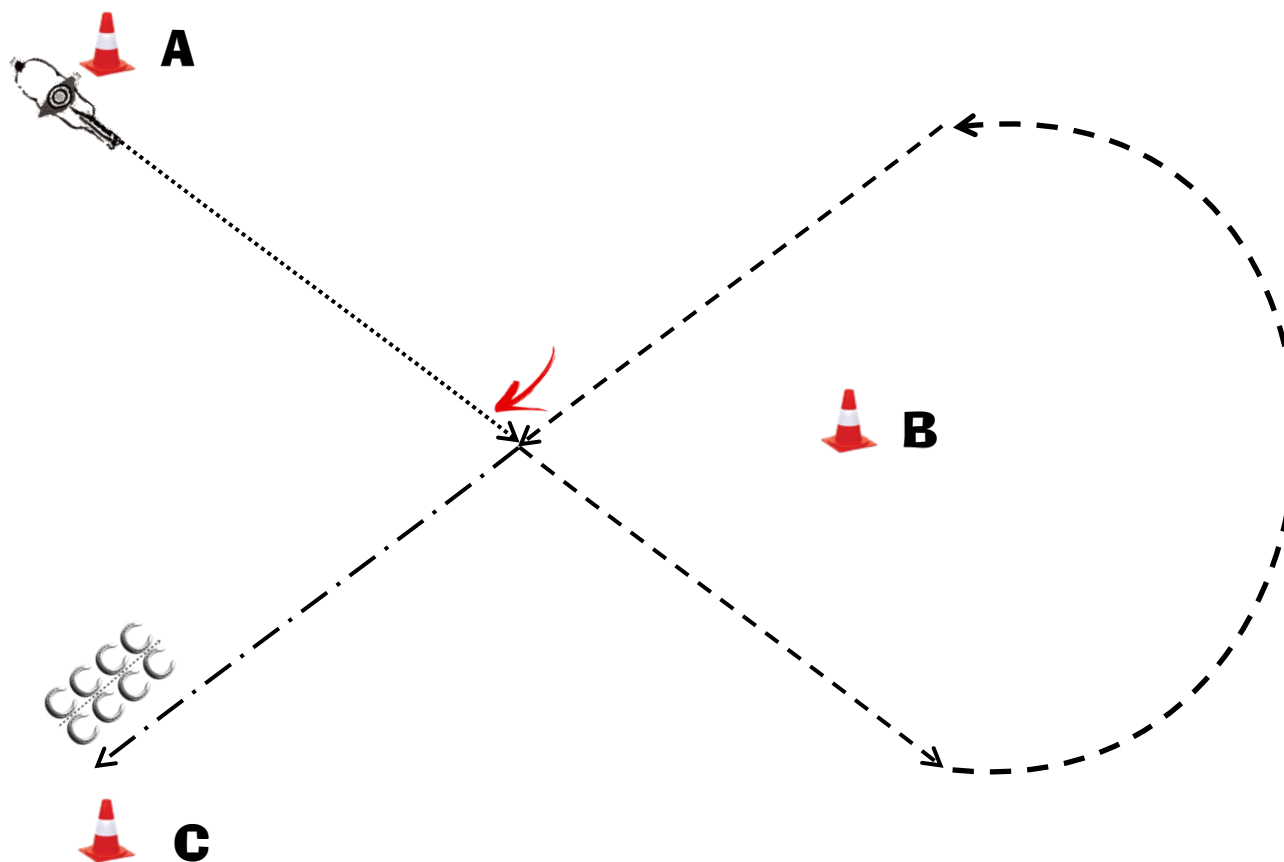

PŘIPRAVTE SE U A

- 1. Krokem do poloviny vzdálenost A-B, zastavit**
- 2. 1 obrat kolem zádi vpravo**
- 3. Klusem kolem B a do poloviny vzdálenosti B-C**
- 4. Prodloužený klus do C, zastavit, zacouvat min. délku koně**

- KROK** (dotted line)
- KLUS** ---- (dashed line)
- PRODL. KLUS** - . - . - . (dash-dot line)
- COUVÁNÍ** CCCCCC (two rows of circles)
- OBRAT** → (curved arrow)



WESTERN HORSEMANSHIP

D - 131 ZAČÍNÁJÍCÍ, HOBBY OTEVŘENÁ

19.06.2021
KRÁLOVICKÝ DVŮR

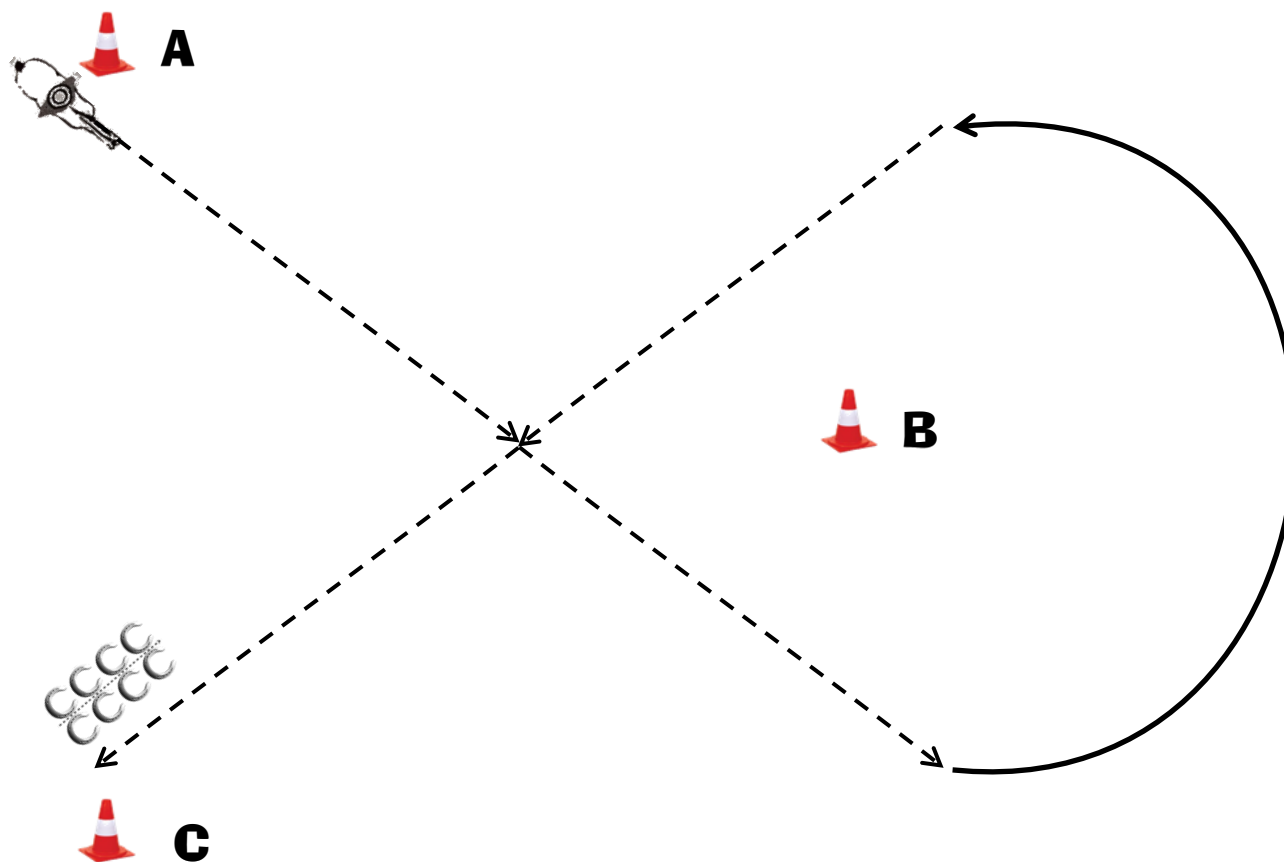

PŘIPRAVTE SE U A

1. Klusem do B
2. Levý cval kolem B
3. B-C klus
4. C zastavit, zacouvat min. délku koně

KROK
.....

KLUS - - - - -
.....

CVAL _____
.....

COUVÁNÍ CCCC
CCCC

OBRAT 



WESTERN HORSEMANSHIP

B - 331 MLÁDEŽ, B - 231 AMATÉR

19.06.2021
KRÁLOVICKÝ DVŮR

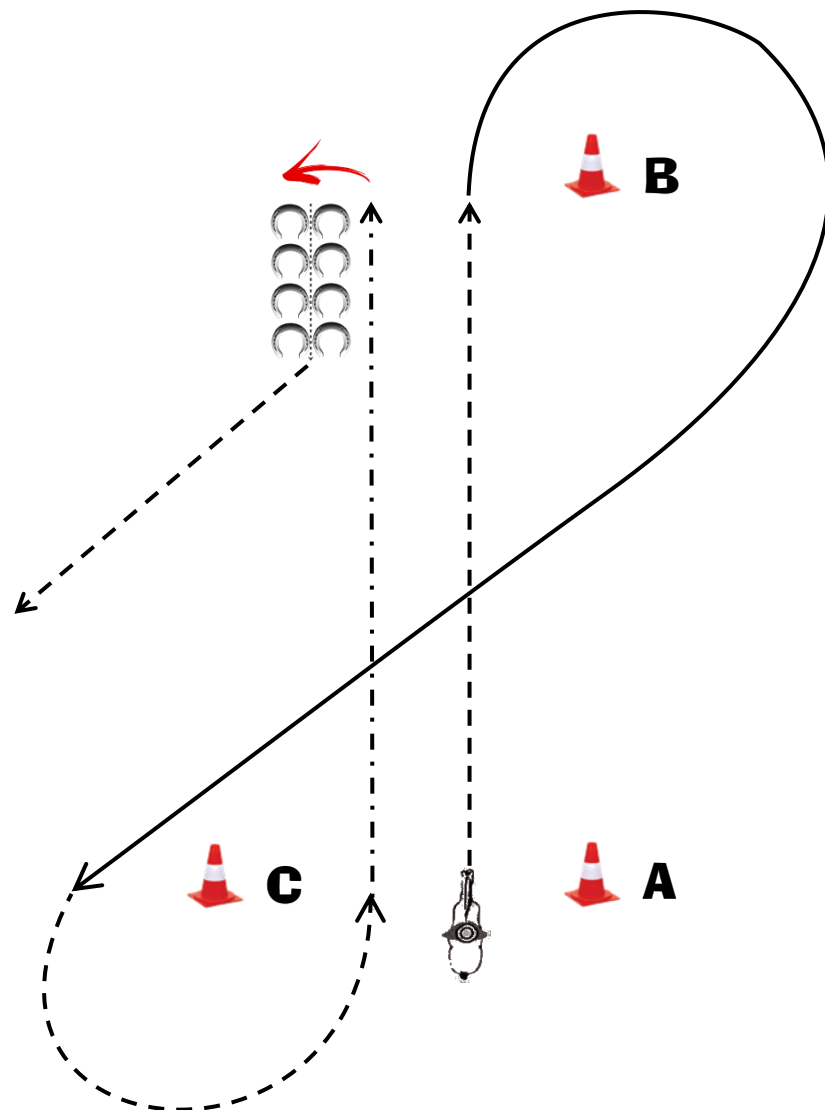

PŘIPRAVTE SE U A

1. Klus do B
2. Pravý cval kolem B do C
3. Klus kolem C
4. Prodloužený klus do B, zastavit
5. 2 obraty vlevo kolem zádi
6. Zacouvat 2 koňské délky
7. Odchod klusem

PRODL. KLUS - - - - -

KLUS - - - - -

CVAL _____

OBRAT 

COUVÁNÍ 

WESTERN HORSEMANSHIP

B - 431 OTEVŘENÁ

19.06.2021
KRÁLOVICKÝ DVŮR

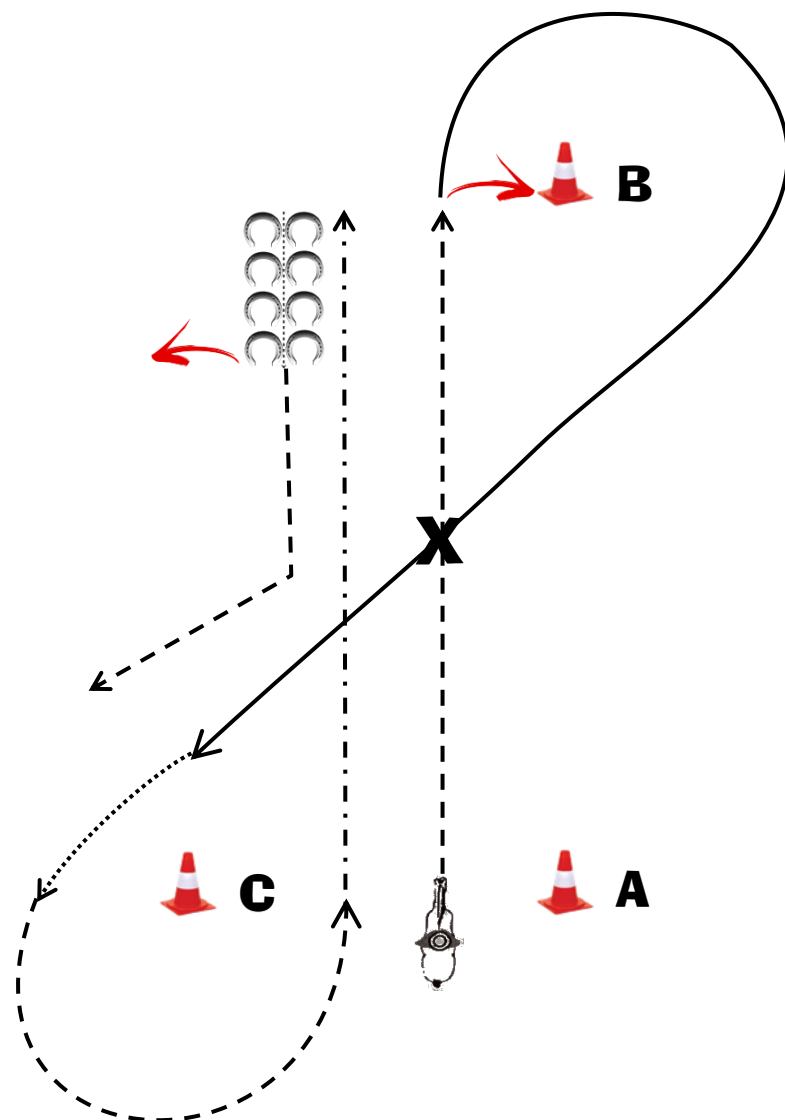

PŘIPRAVTE SE U A

1. Klus do B, zastavit, 2 obraty vpravo kolem zádi
2. Pravý cval kolem B, mezi B-C přeskok (letmý nebo jednoduchý)
3. Levý cval, krok do C
4. C pracovní klus, A prodloužený klus B, zastavit
5. Zacouvat min. délku koně, 1 1/2 obrat vlevo kolem zádi, odchod pracovním klusem

KROK
PRODL. KLUS	- - - - -
KLUS	- - - - -
CVAL	—————
OBRAT	
COUVÁNÍ	
PŘESKOK	X

IN HAND TRAIL

D - 422 OTEVŘENÁ (pro roční a dvouleté koně), HOBBY OTEVŘENÁ

**19.06.2021
KRÁLOVICKÝ DVŮR**

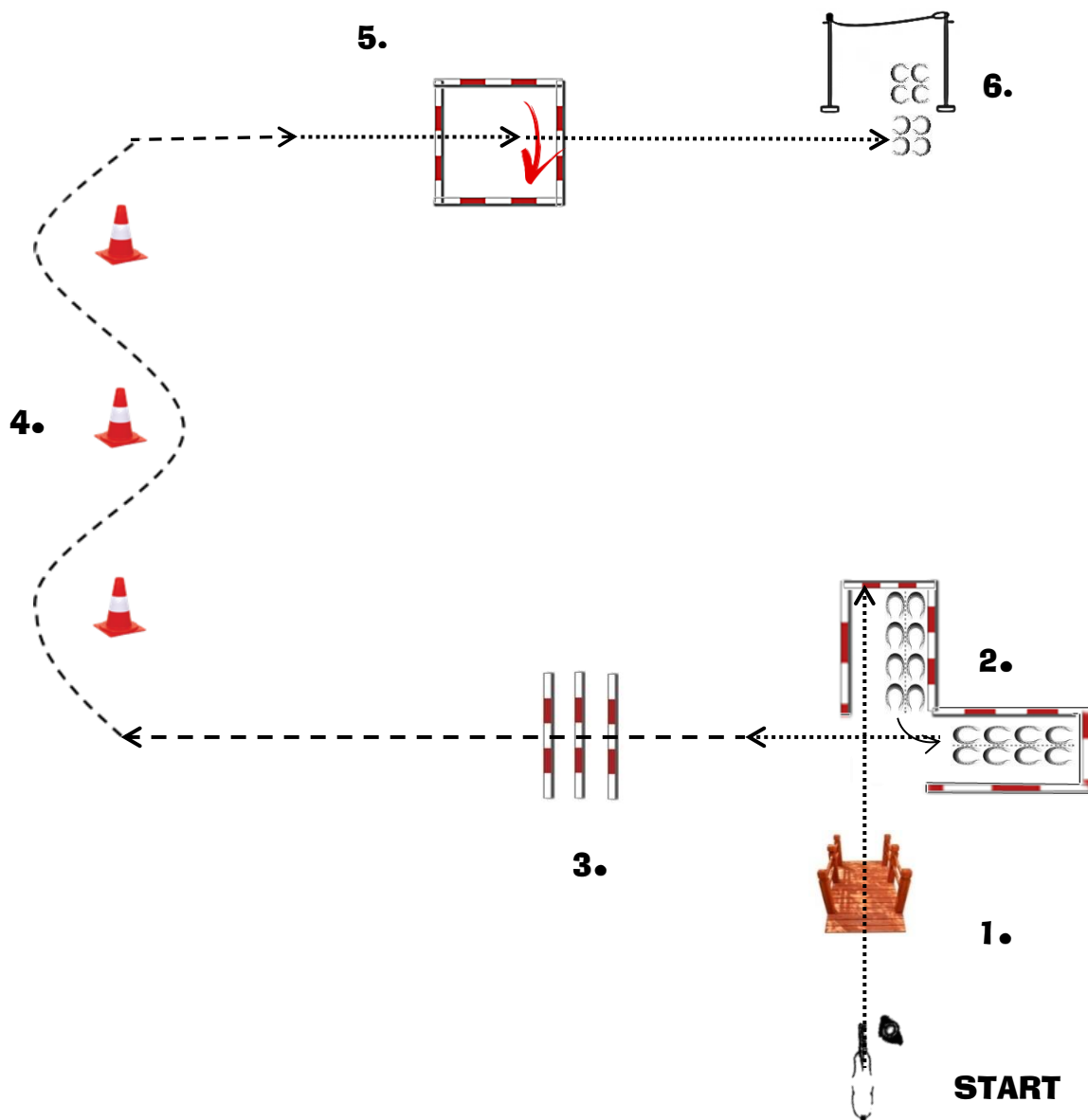

1. Krok přes můstek do uličky
2. Zacouvat do L, krok
3. Klus přes kavalety
4. Klus kolem kuželů
5. Krok do čtverce, zastavit, obrat vpravo 360 stupňů
6. Krok, branka levá ruka

KROK
KLUS	-----
COUVÁNÍ	CCCC
OBRAT	CCCC



IN HAND TRAIL

B - 222 - AMATÉR (pro roční a dvouleté koně), B - 422 OTEVŘENÁ (pro roční a dvouleté koně)

**19.06.2021
KRÁLOVICKÝ DVŮR**

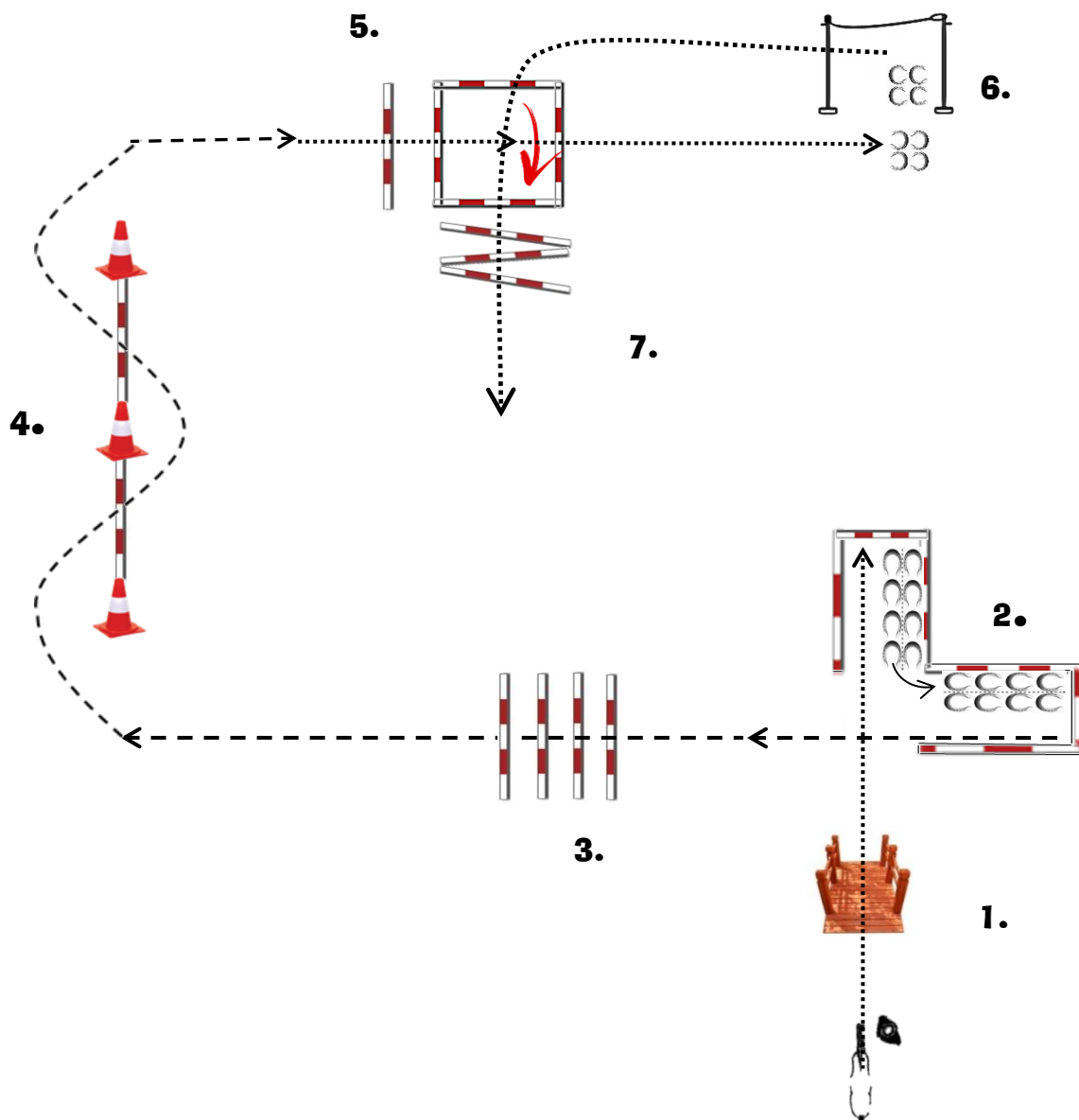

1. Krok přes můstek do uličky
2. Zacouvat do L
3. Klus přes kavalety
4. Klus přes kavalety kolem kuželů
5. Krok do čtverce, zastavit, obrat vpravo 360 stupňů
6. Krok, branka levá ruka
7. Krok přes čtverec a tři kavalety

KROK
KLUS	-----
COUVÁNÍ	CCCC
OBRAT	CCCC



TRAIL - krok

HOBBY DĚTI S VODIČEM; D - 621 PIDILIDI S VODIČEM - 3-10 let

19.06.2021
KRÁLOVICKÝ DVŮR

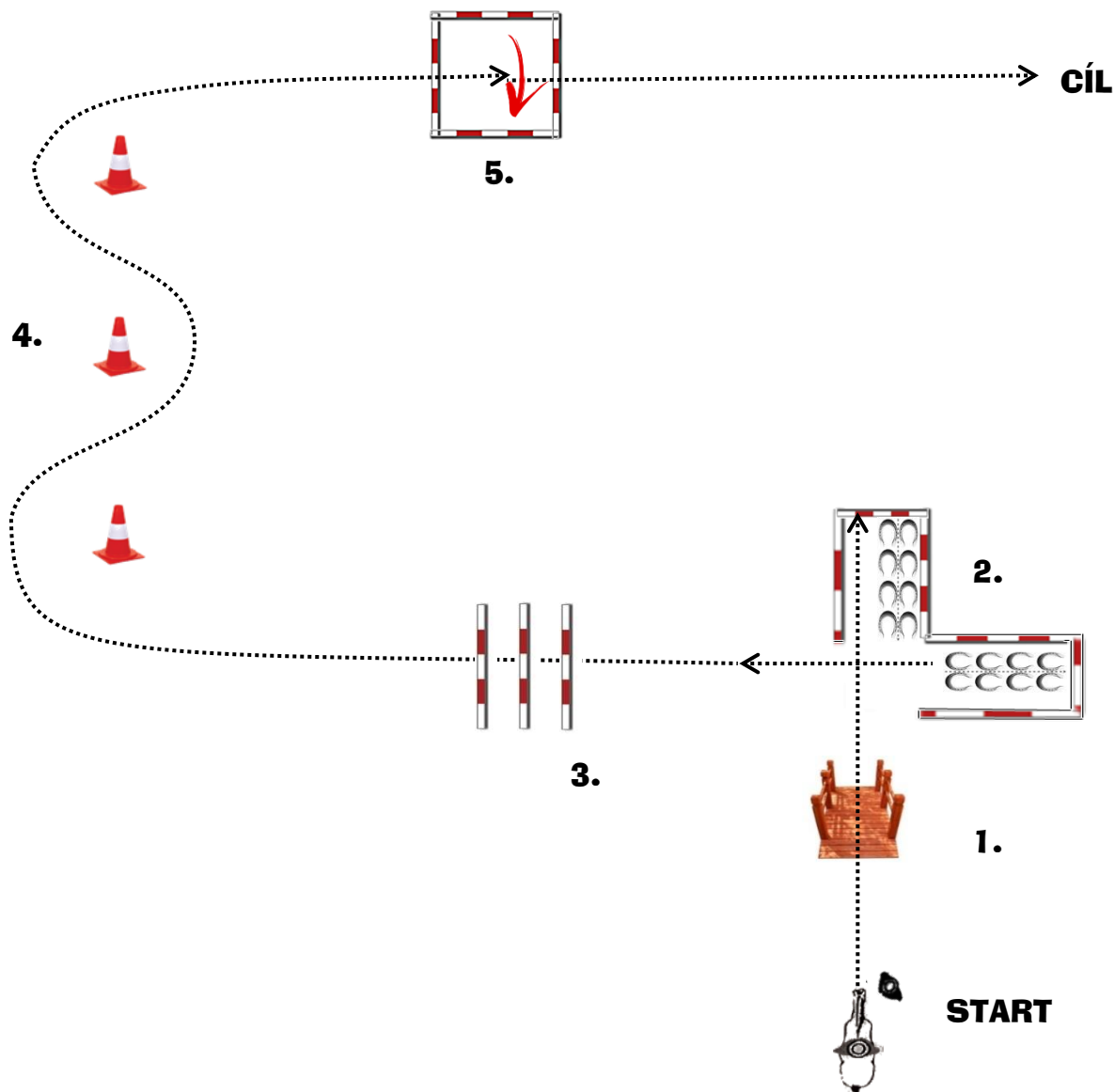

1. Krok přes můstek do uličky
2. Zacouvat do L
3. Krok přes kavalety
4. Krok kolem kuželů
5. Krok do čtverce, zastavit, obrat vpravo 360 stupňů, krokem do cíle

KROK
KLUS - - - - -
COUVÁNÍ CCCC
OBRAT CCCC
 ↘



TRAIL - krok

HOBBY DĚTI BEZ VODIČE; D - 621 PIDILIDI BEZ VODIČE - 6-10 let

19.06.2021
KRÁLOVICKÝ DVŮR

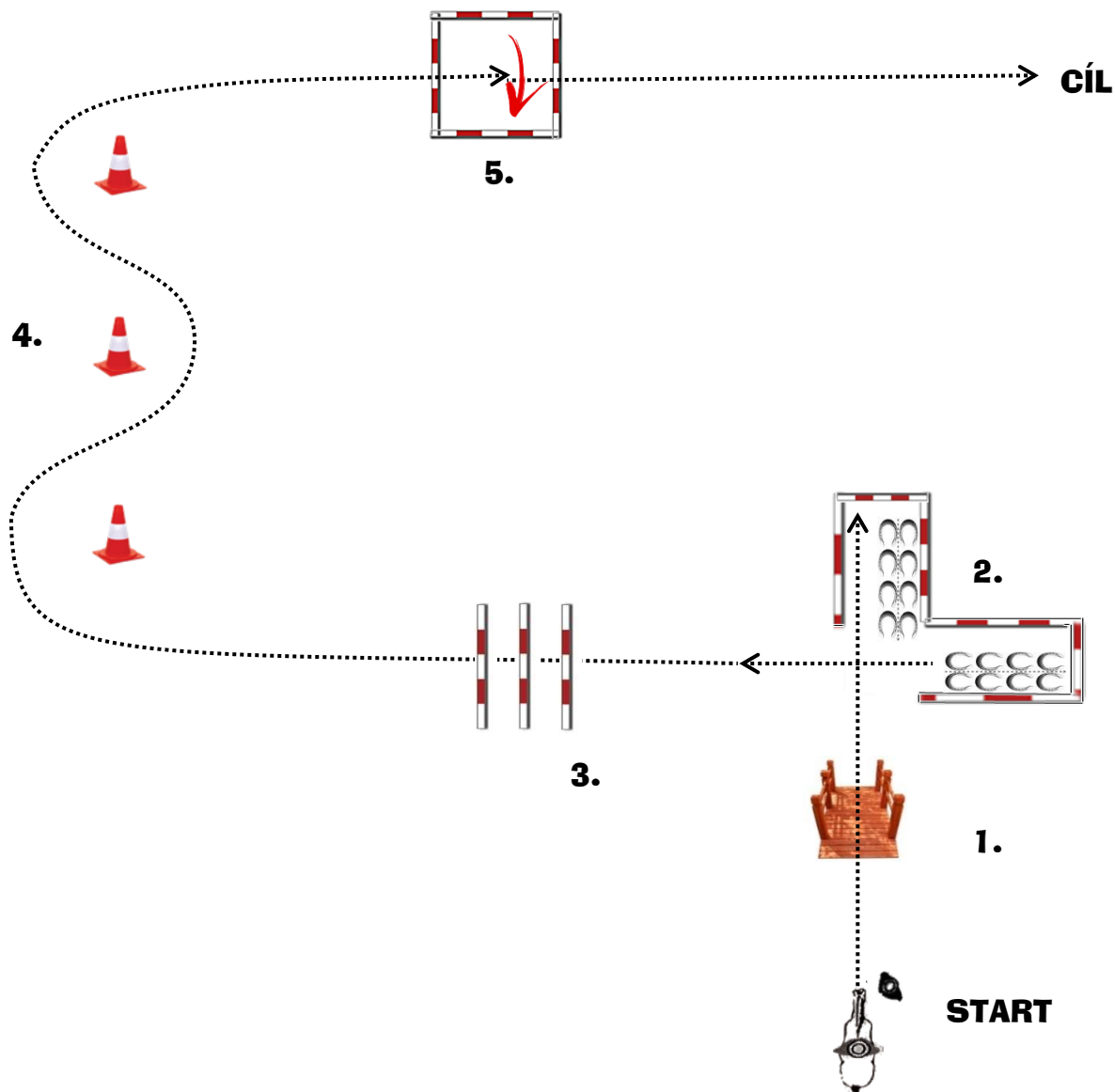

1. Krok přes můstek do uličky
2. Zacouvat do L
3. Krok přes kavalety
4. Krok kolem kuželů
5. Krok do čtverce, zastavit, obrat vpravo 360 stupňů, krokem do cíle

KROK
KLUS	-----
COUVÁNÍ	CCCC
OBRAT	CCCC
	→



TRAIL - krok, klus

HOBBY OTEVŘENÁ

19.06.2021
KRÁLOVICKÝ DVŮR

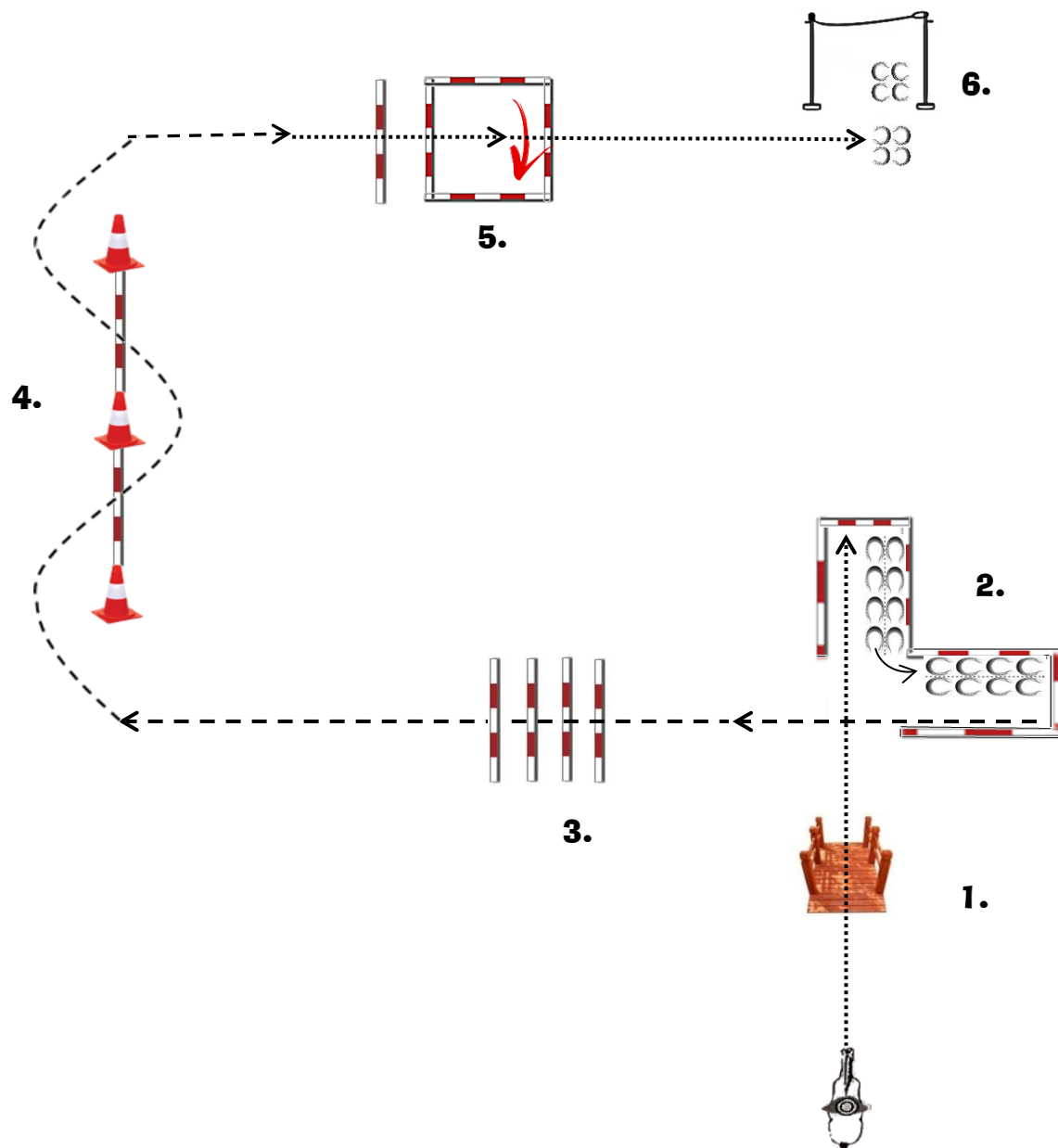

1. Krok přes můstek do uličky
2. Zacouvat do L
3. Klus přes kavalety
4. Klus přes kavalety kolem kuželů
5. Krok do čtverce, zastavit, obrat vpravo 360 stupňů
6. Krok, branka levá ruka

KROK
 KLUS
 COUVÁNÍ CCCC
 OBRAT CCCC





TRAIL - krok, klus, cval

HOBBY OTEVŘENÁ; D - 121 ZAČÍNÁJÍCÍ

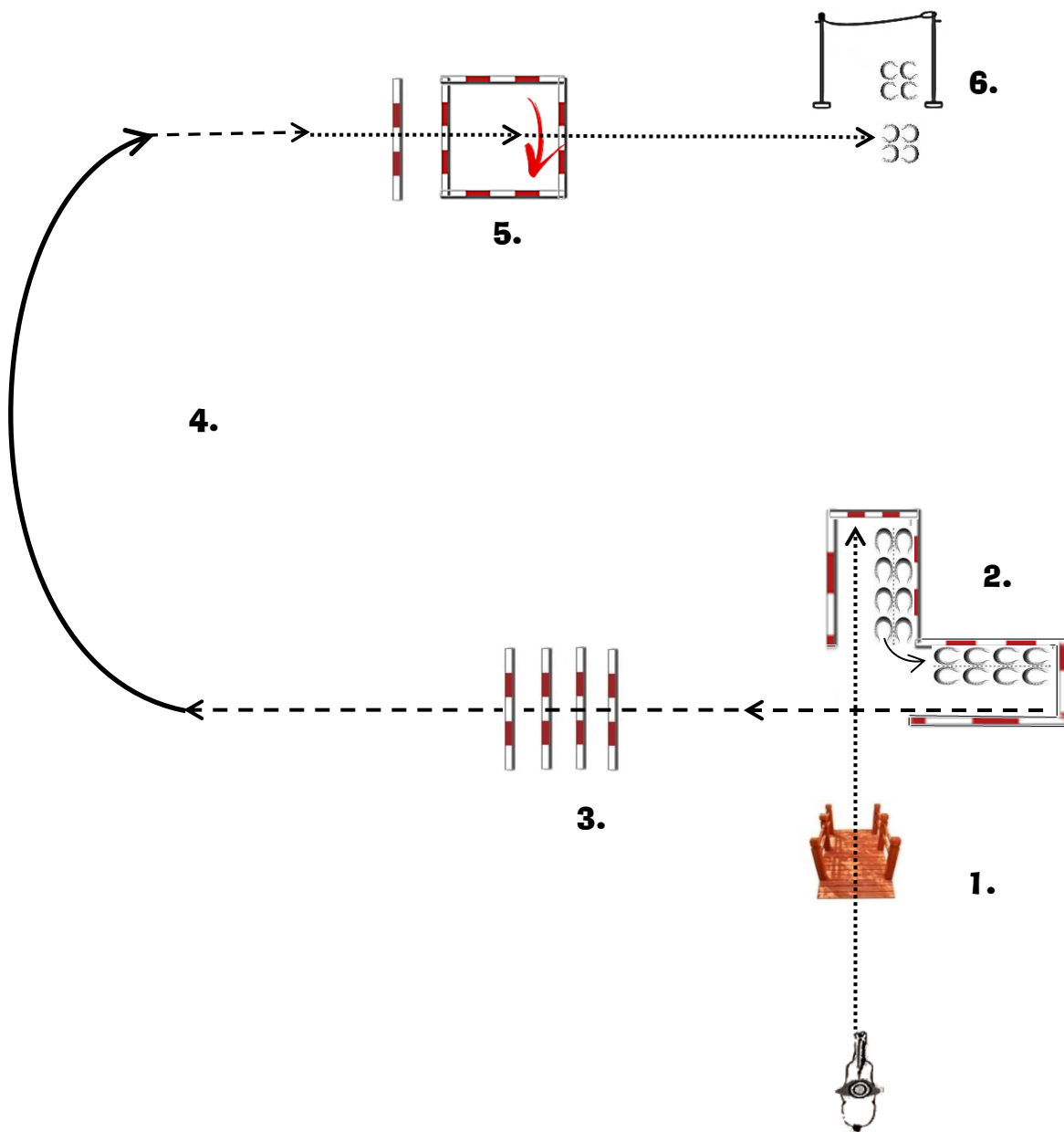
19.06.2021
KRÁLOVICKÝ DVŮR



1. Krok přes můstek do uličky
2. Zacouvat do L
3. Klus přes kavalety
4. Pravý cval, klus
5. Krok do čtverce, zastavit, obrat vpravo 360 stupňů
6. Krok, branka levá ruka

KROK
KLUS	- - - - -
CVAL	—————
COUVÁNÍ	CCCC CCCC
OBRAT	



TRAIL

B - 321 MLÁDEŽ; B - 421J JUNIOR

19.06.2021
KRÁLOVICKÝ DVŮR

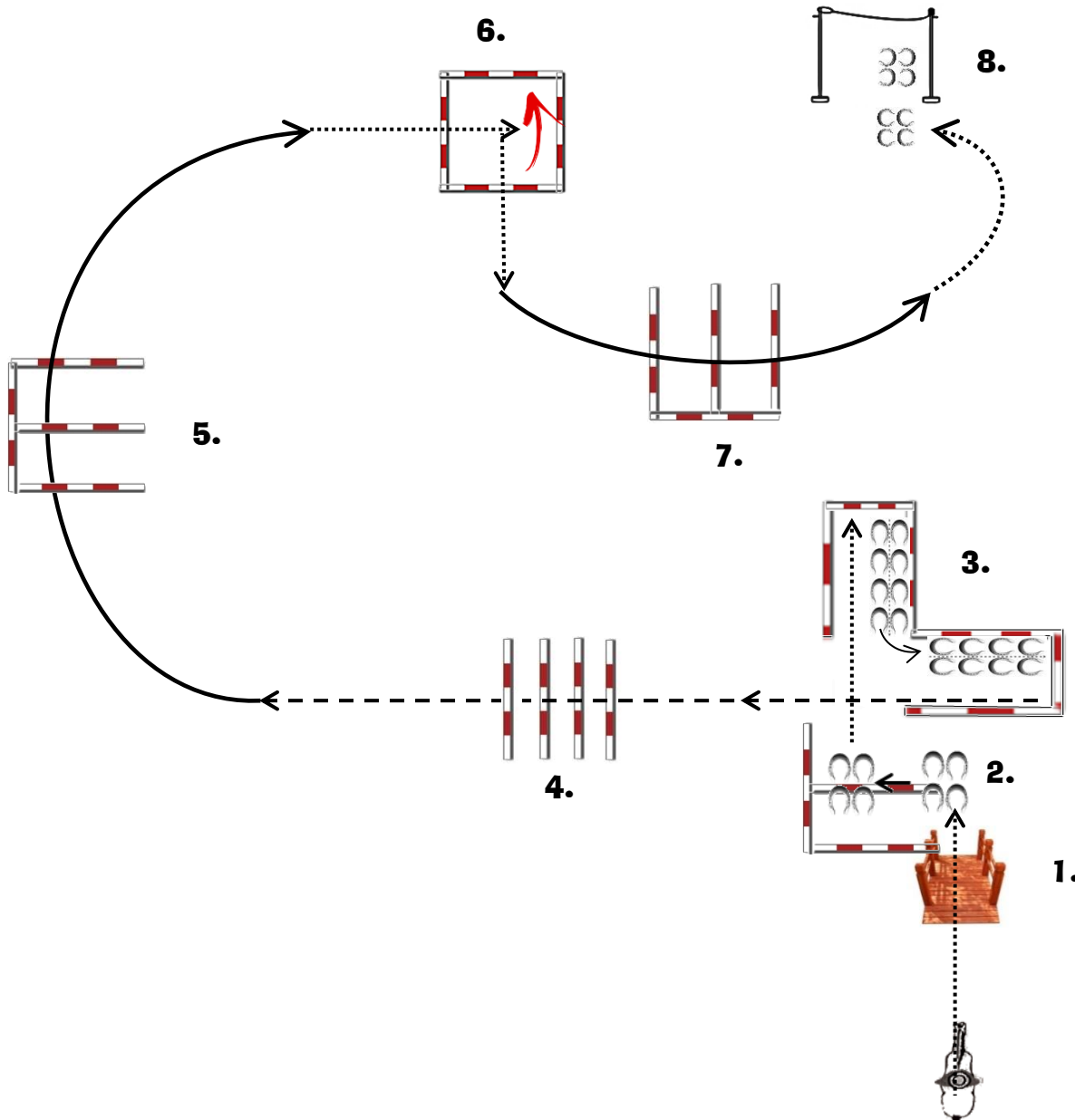

1. Krok přes můstek
2. Sidepass vlevo, krok do uličky
3. Zacouvat do L
4. Klus přes kavalety
5. Pravý cval přes kavalety
6. Krok do čtverce, zastavit $\frac{3}{4}$ obrat vlevo, krok ze čtverce
7. Levý cval přes kavalety
8. Krok k brance, branka pravá ruka

KROK
KLUS	-----
CVAL	—————
COUVÁNÍ	CCCCC CCCCC
OBRAT	↘
SIDEPASS	OO ← OO

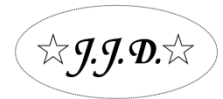

TRAIL

B - 221 AMATÉR; B - 421S SENIOR

**19.06.2021
KRÁLOVICKÝ DVŮR**

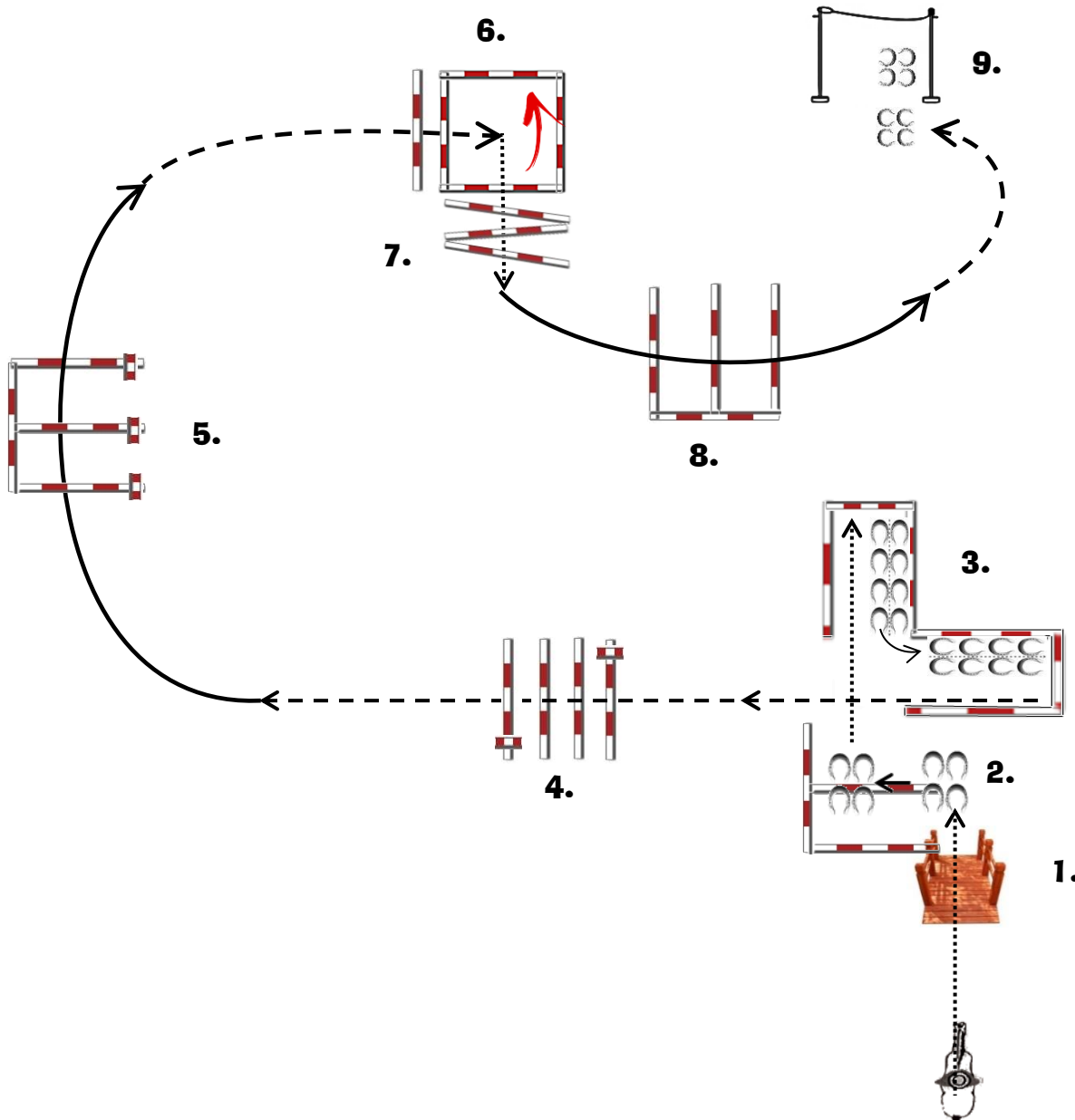

1. Krok přes můstek
2. Sidepass vlevo, krok do uličky
3. Zacouvat do L
4. Klus přes přizvedlé kavalety
5. Pravý cval přes přizvedlé kavalety
6. Klus do čtverce, zastavit, 1 3/4 obrat vlevo
7. Krok ze čtverce přes kavalety
8. Levý cval přes kavalety
9. Klus k brance, branka pravá ruka

KROK
KLUS	-----
CVAL	—————
COUVÁNÍ	CCCC CCCC
OBRAT	↘
SIDEPASS	OO ← OO

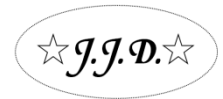

HOBBY JACKPOT BRIDLELESS TRAIL V.

19.06.2021
KRÁLOVICKÝ DVŮR

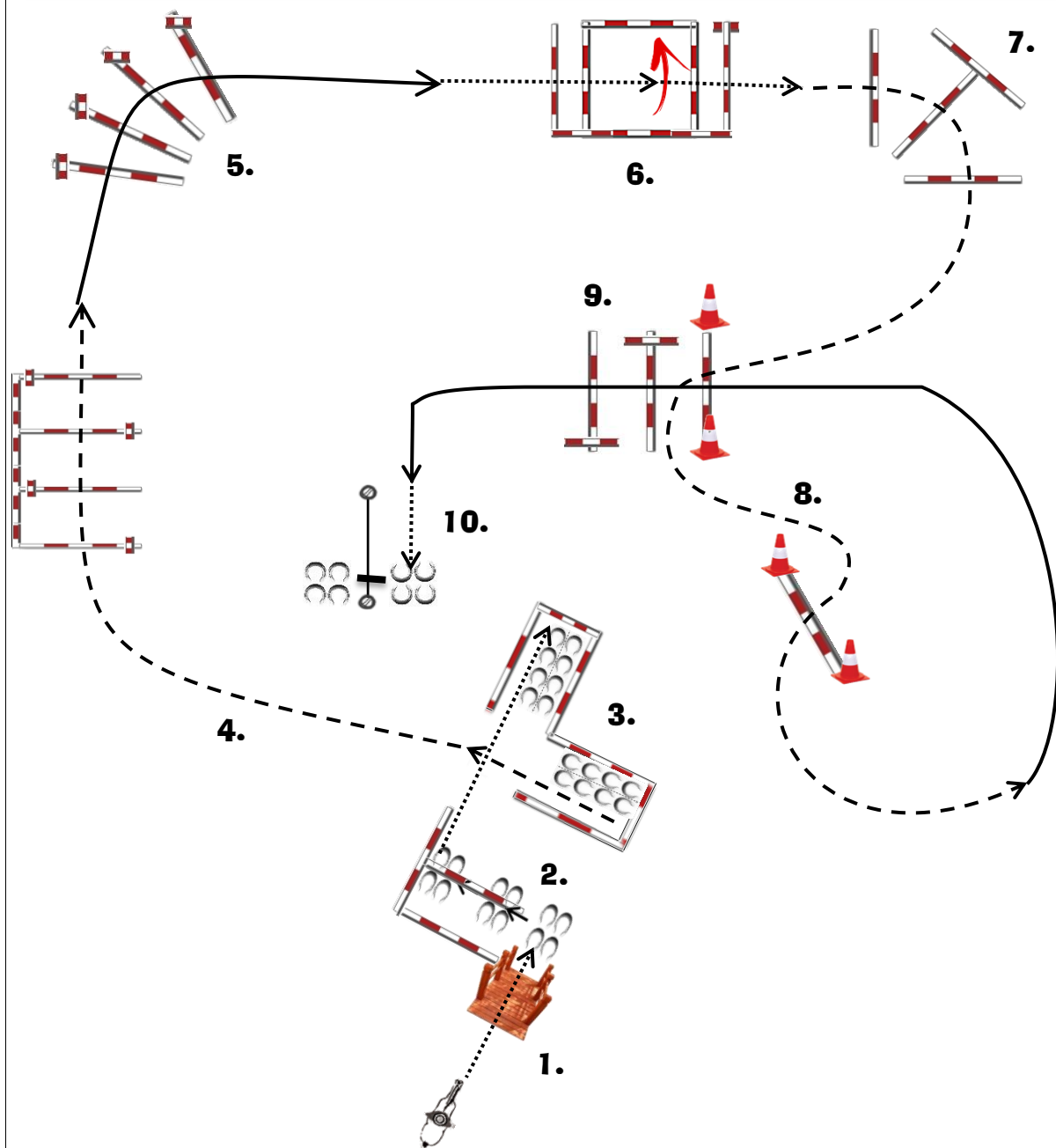

1. Krok přes můstek
2. Sidepass vlevo, krok do uličky
3. Zacouvat do L
4. Z uličky klus přes kavalety
5. Pravý cval přes 4 přizvedlé kavalety
6. Krok do čtverce, obrat 360 stupňů vlevo, krok ze čtverce
7. Klus přes kavalety
8. Klus přes dvě kavalety
9. Levý cval přes kavalety
10. Krok k brance, branka pravá ruka

KROK
KLUS	- - - - -
CVAL	—————
COUVÁNÍ	CCCC CCCC
OBRAT	←
SIDEPASS	OO ← OO



HUNT SEAT EQUITATION

B - 353 MLÁDEŽ, B - 453 OPEN

19.06.2021
KRÁLOVICKÝ DVŮR



PŘIPRAVTE SE PŘED A

1. Krok do A
2. Lehký klus na střed, zastavit
3. 1 obrat vlevo kolem zádi, levý cval 1/2 kruhu
4. 1/2 kruhu lehký klus zpět na střed
5. Ze středu 1/2 kruhu pravý cval
6. Pracovní klus, zastavit, zacouvat 1 koňskou délku
7. 1 1/2 obrat vpravo kolem zádi
8. Pracovním klusem odejít

KROK
PRAC. KLUS	-----
LEHKÝ KLUS	-----
CVAL	—————
COUVÁNÍ	CCCCC CCCCC
OBRAT	→

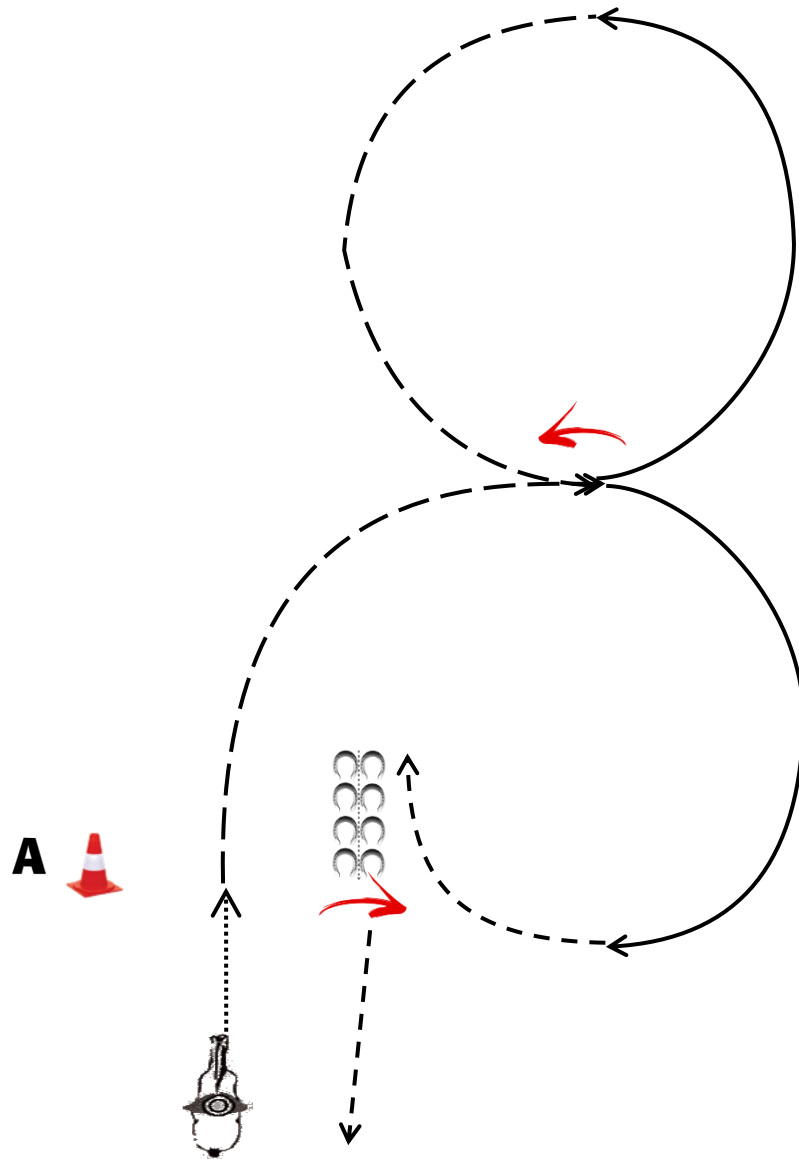

RANCH RIDING #3

HOBBY OTEVŘENÁ, D - 146 ZAČÍNÁJÍCÍ, B - 346 MLÁDEŽ

19.06.2021

Královický Dvůr

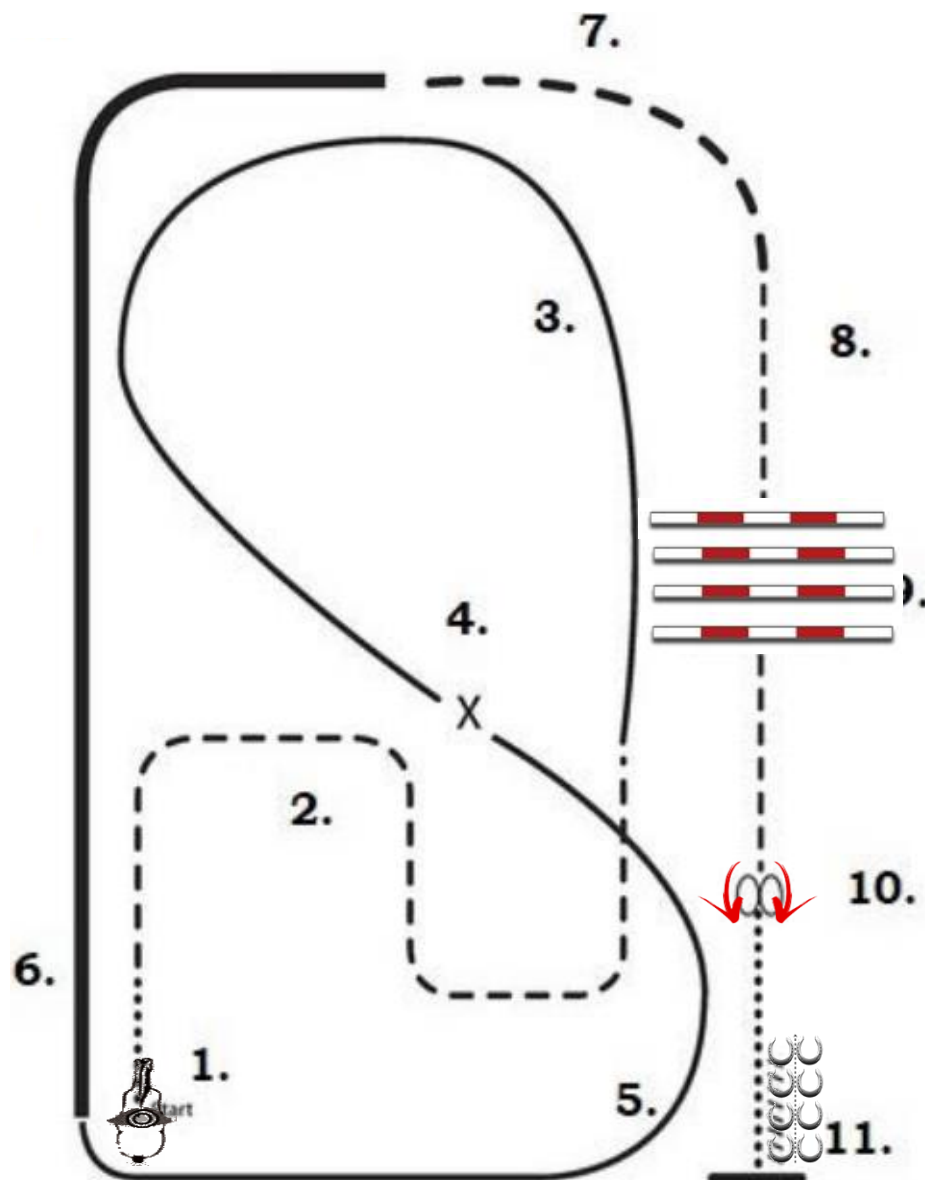

1. Krok
2. Klus dle nákresu
3. Levý cval kolem arény a pokračovat diagonálu napříč arénou
4. jednoduchý nebo letmý přeskok
5. pravý cval kolem arény
6. prodloužený cval
7. prodloužený klus
8. shromážděný klus
9. klus přes kavalety
10. stop, obrat o 360 na obě strany volitelný (P nebo L, L nebo P)
11. krok, stop couvání

KROK
KLUS	- - - - -
PRODL. KLUS	- - - - -
CVAL	—————
PRODL. CVAL	—————
OBRAT	↻
COUVÁNÍ	⊖ ⊖ ⊖ ⊖ ⊖
PŘESKOK	X

RANCH RIDING #5

B - 446 OTEVŘENÁ



19.06.2021
Královický Dvůr

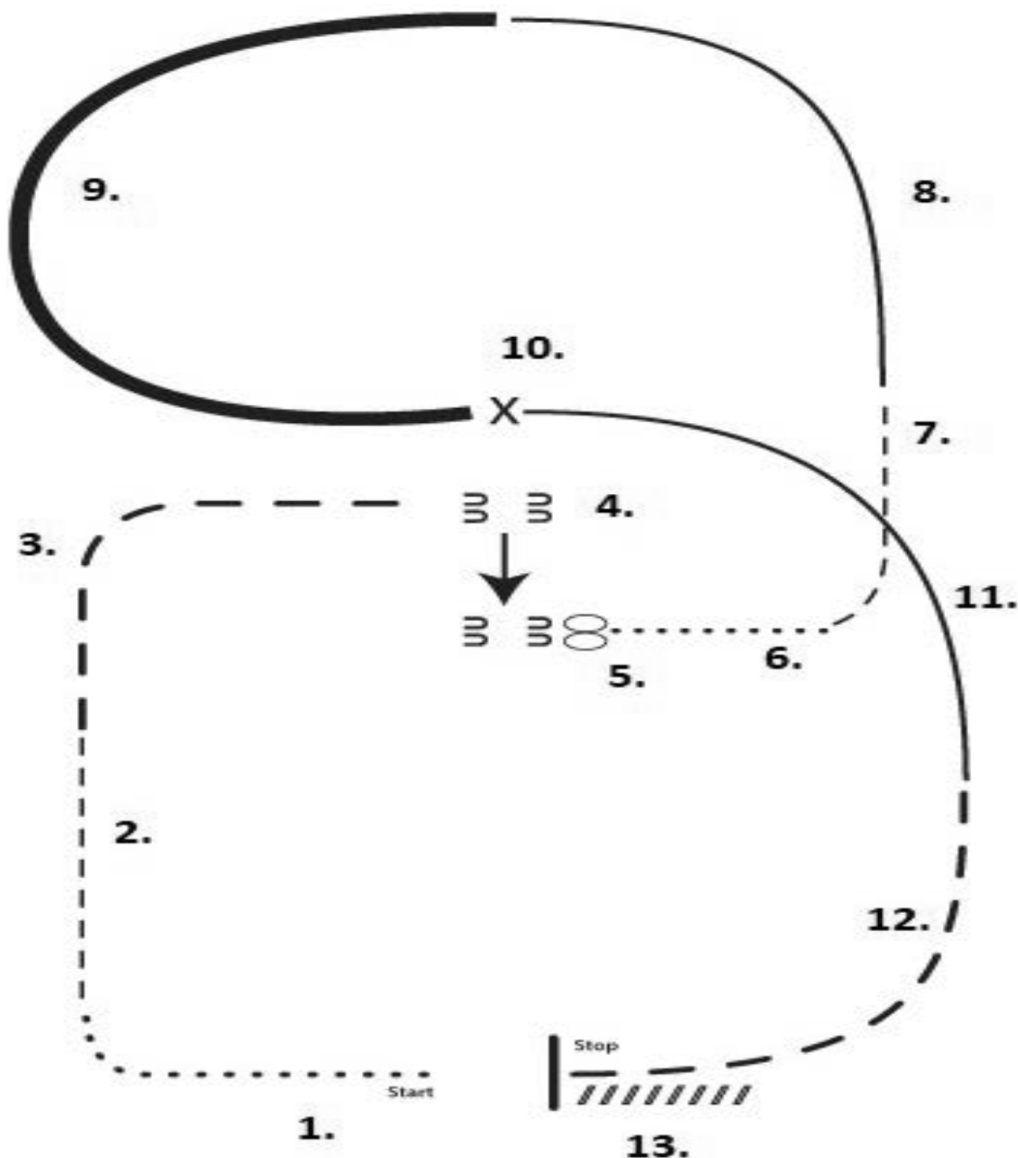

1. krokem kolem levého rohu
2. klus
3. prodloužený klus do středu arény
4. ustupování vpravo
5. obrat o 360° na obě strany (není určena první strana)
6. krok
7. klus
8. levý cval
9. prodloužit cval
10. přeskok (jednoduchý nebo letný)
11. sebraný cval
12. prodloužený klus
13. stop, couvání

KROK
KLUS	- - - - -
PRODL. KLUS	- - - - -
CVAL	—————
PRODL. CVAL	—————
OBRAT	
COUVÁNÍ	
PŘESKOK	X

WESTERN RIDING #5

B 441 - OPEN

19.06.2021
Královický Dvůr

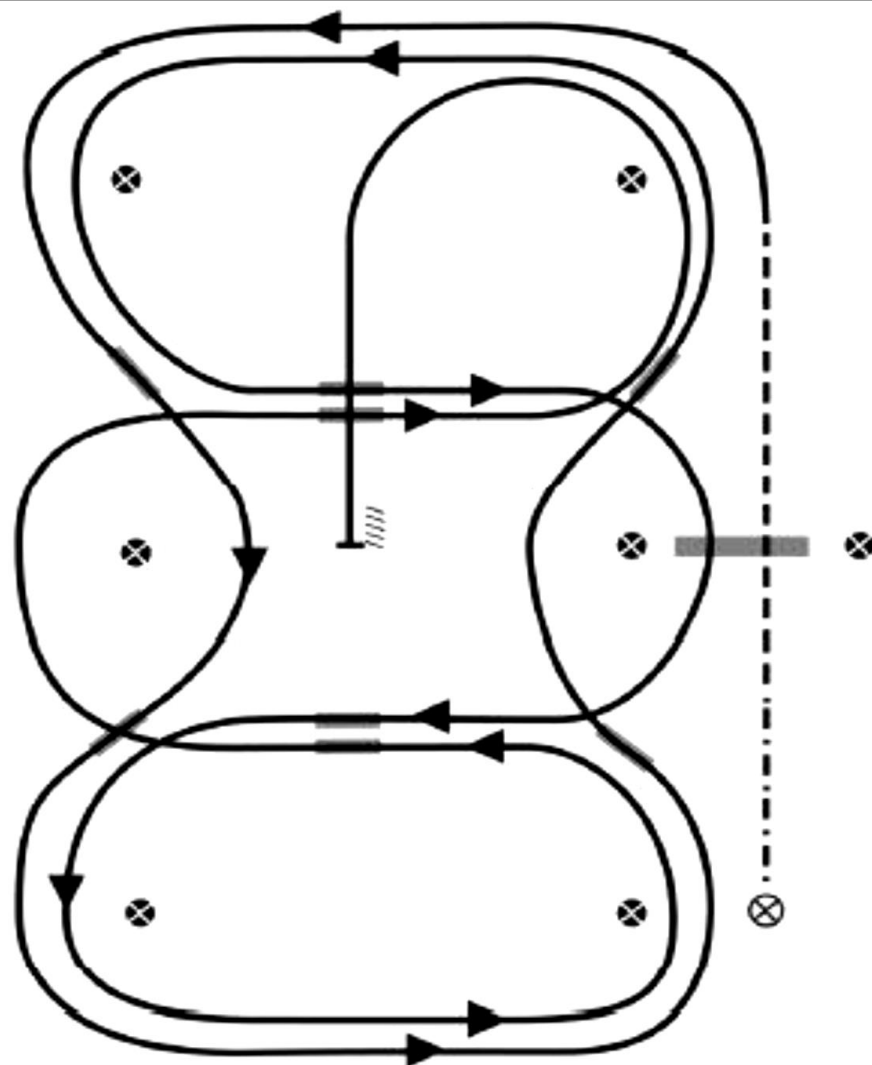

1. Krok, přechod do klusu, klus přes kavaletu.
2. Přechod do cvalu, levý cval.
3. 1. přeskok.
4. 2. přeskok.
5. 3. přeskok.
6. 4. přeskok.
7. 5. přeskok
8. Cval přes kavaletu.
9. 6. přeskok.
10. 7. přeskok.
11. 8. přeskok.
12. Cval, stop a couvání.

SUPERHORSE #4

B - 451 OTEVŘENÁ

19.06.2021

Královický Dvůr

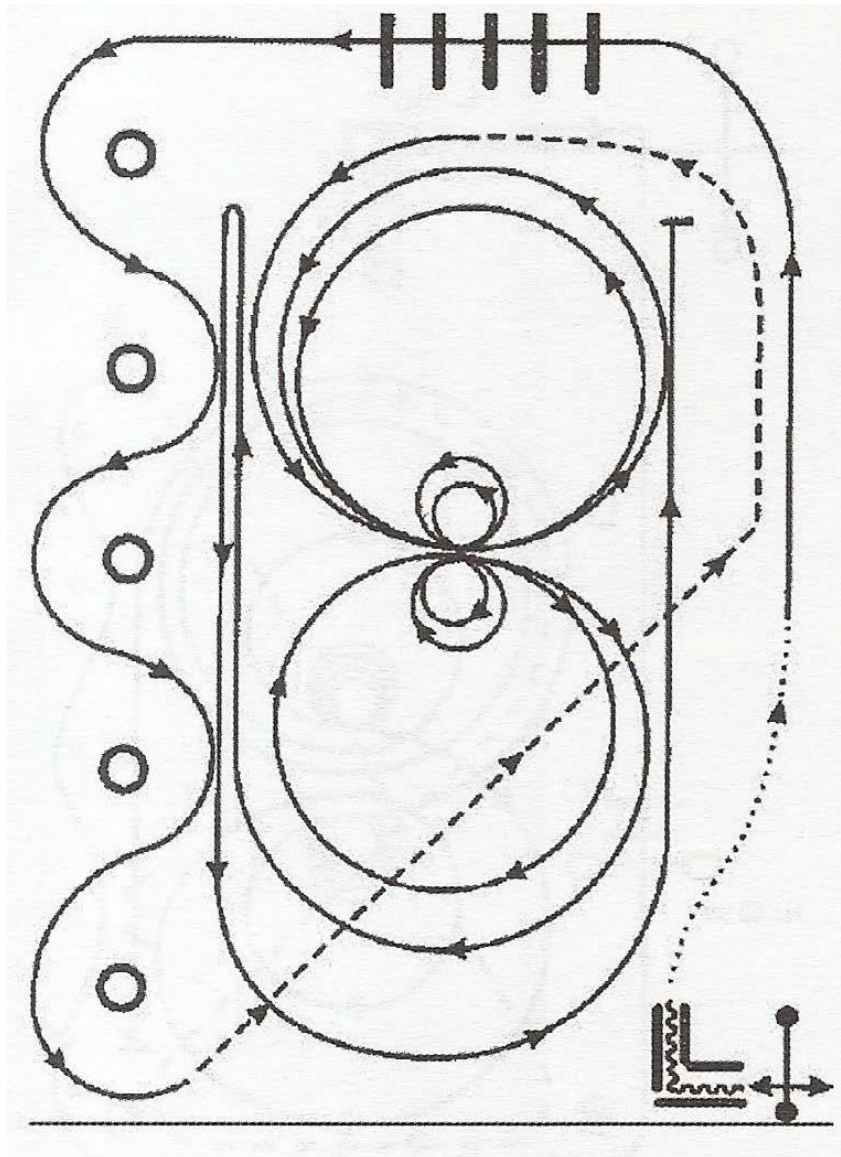

- **Trail část:**
 - branka
 - couvání do „L“
 - krokem po středový kužel
 - u středového kužele zahájit levý cval přes kavalety
- **Western Riding část:**
 - změny cvalu (přeskoky)
- **Western Pleasure část:**
 - prodloužený klus po středový kužel
 - klus do středu krátké stěny
 - uprostřed krátké stěny nacválat
- **Reining část:**
 - 1 1/2 velký a rychlý kruh vlevo
 - 1 kruh nalevo - malý a pomalý
 - stop
 - 2 spiny vlevo
 - 2 spiny vpravo
 - 1 malý a pomalý kruh napravo
 - velký kruh napravo - neuzavřít; run-down (min. 6 metrů od hrazení), levý rollback,
- bez prodlevy
 - cval na levou nohu kolem arény, run-down, u posledního kuželu sliding stop
 - krokem k rozhodčímu, kontrola uzdění

REINING #5

D - 101 ZAČÍNÁJÍCÍ, B - 301 MLÁDEŽ, B - 201 AMATÉR

19.06.2021
Královický Dvůr

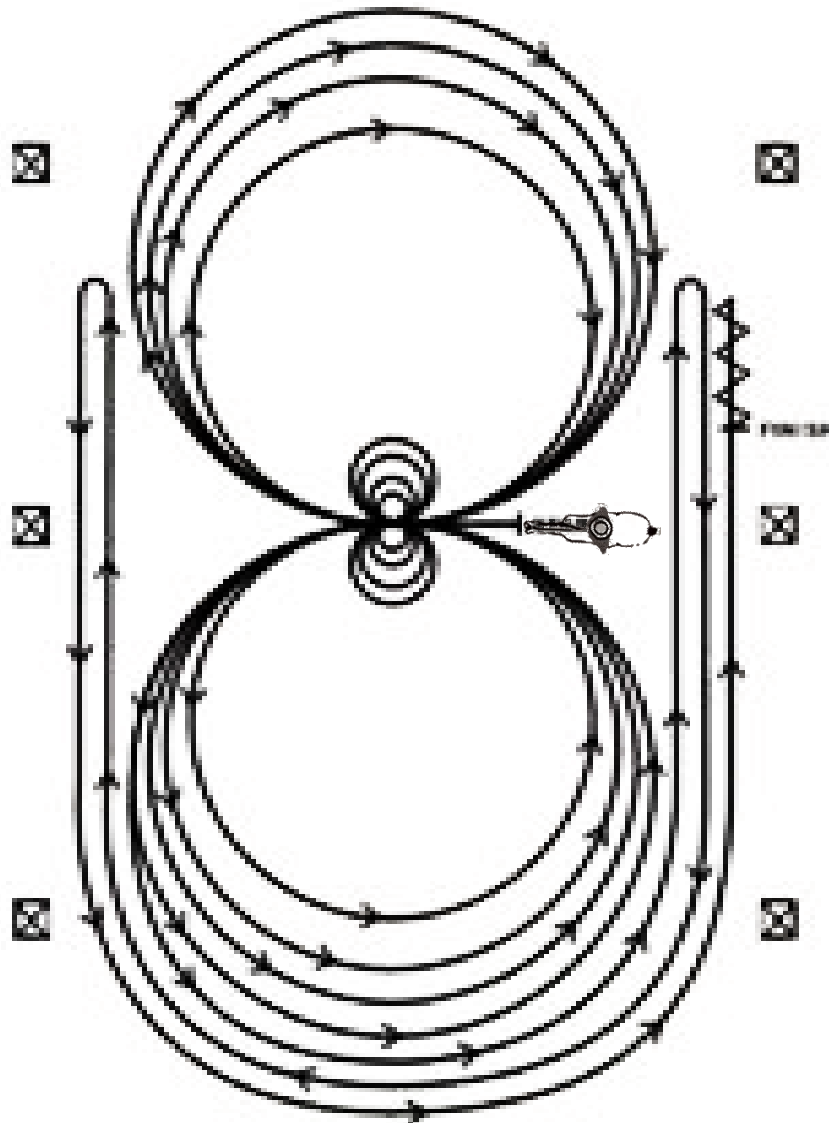

Koně mohou dojít krokem nebo klusem do středu arény. Zde musí přejít do kroku nebo zastavit před zahájením úlohy. Zahájení ve středu arény čelem k levému hrazení (stěně).

1. Zahájení na levou nohu, dokončete tři kruhy vlevo – první dva kruhy velké, rychlé, třetí kruh malý a po-malý. Zastavení ve středu arény. Prodleva
2. Dokončit čtyři spiny vlevo. Prodleva.
3. Zahájení na pravou nohu, dokončete tři kruhy vpravo – první dva kruhy velké a rychlé, třetí malý, pomalý. Zastavení ve středu arény. Prodleva.
4. Dokončit čtyři spiny vpravo. Prodleva.
5. Zahájení na levou nohu, cvalem velký rychlý levý kruh, ve středu arény přeskok, cválejte velký rychlý kruh vpravo, přeskok ve středu arény (číslice 8).
6. Pokračovat kolem předchozího kruhu vlevo, ale neuzavírejte jej. Cvalem podél pravé stěny arény, minout středovou značku a udělat pravý rollback v minimální vzdálenosti 6 m od stěny. Bez prodlevy.
7. Pokračovat kolem předchozího kruhu, ale neuzavírejte jej. Cvalem podél levé stěny minout středovou značku a udělat levý rollback alespoň 6 m od stěny. Bez prodlevy.
8. Pokračovat zadem kolem předchozího kruhu, ale neuzavírejte tento kruh. Cvalem podél pravé stěny minout středovou značku a udělat zastavení skluzem alespoň 6 m od stěny. Zacouvat nejméně 3 m. Následuje prodleva, která signalizuje dokončení úlohy.

Před určeným rozhodčím jezdec musí sesednout a sundat koni uzdečku.

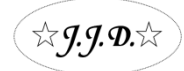

REINING #6

B - 401J JUNIOR



19.06.2021
Královický Dvůr

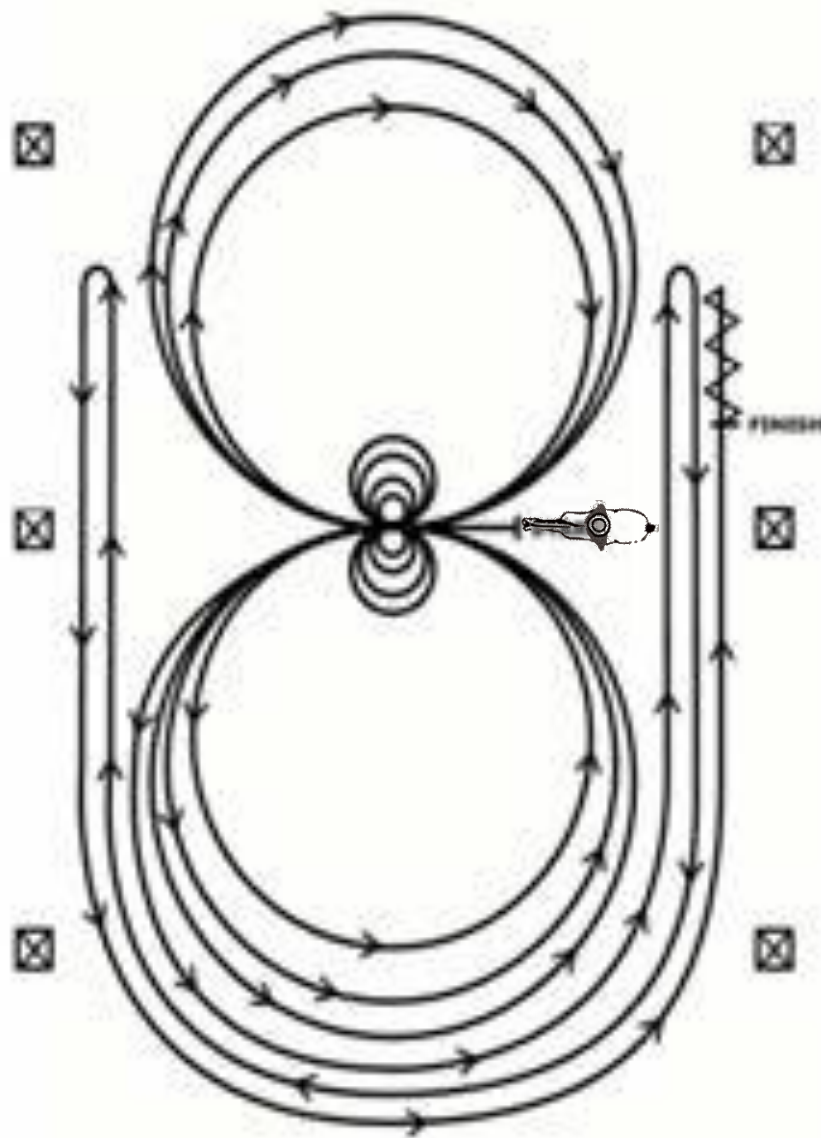

Koně mohou dojít krokem nebo klusem do středu arény. Zde musí přejít do kroku nebo zastavit před zahájením úlohy. Zahájení ve středu arény čelem k levému hrazení (stěně).

1. D okončit čtyři spiny vpravo. Prodleva.
2. D okončit čtyři spiny vlevo. Prodleva.
3. Z ahájení cvalem na levou nohu, dokončete tři kruhy vlevo – první dva kruhy velké a rychlé, třetí kruh malý a pomalý. Přeskok ve středu arény.
4. D okončit tři kruhy vpravo – první dva kruhy velké a rychlé, třetí kruh malý a pomalý.

Přeskok ve středu arény.

5. P okračovat velký rychlý kruh vlevo, ale neuzavírejte jej. Cvalem podél pravé stěny arény minout středovou značku a udělat rollback vpravo alespoň 6 m od stěny. Bez prodlevy.

6. P okračovat zadem kolem předchozího kruhu, ale neuzavírejte tento kruh. Cvalem podél levé stěny arény minout středovou značku a udělat levý rollback alespoň 6 m od stěny. Bez prodlevy.

7. P okračovat zadem kolem předchozího kruhu, ale neuzavírejte jej. Cvalem podél pravé stěny arény minout středovou značku a udělat zastavení skluzem alespoň 6 m od stěny arény. Zacouvejte minimálně 3 m. Následuje prodleva signalizující dokončení úlohy.

Před určeným rozhodčím jezdec musí sesednout a sundat koni uzdečku.

REINING #8

B - 401S SENIOR

19.06.2021
Královický Dvůr

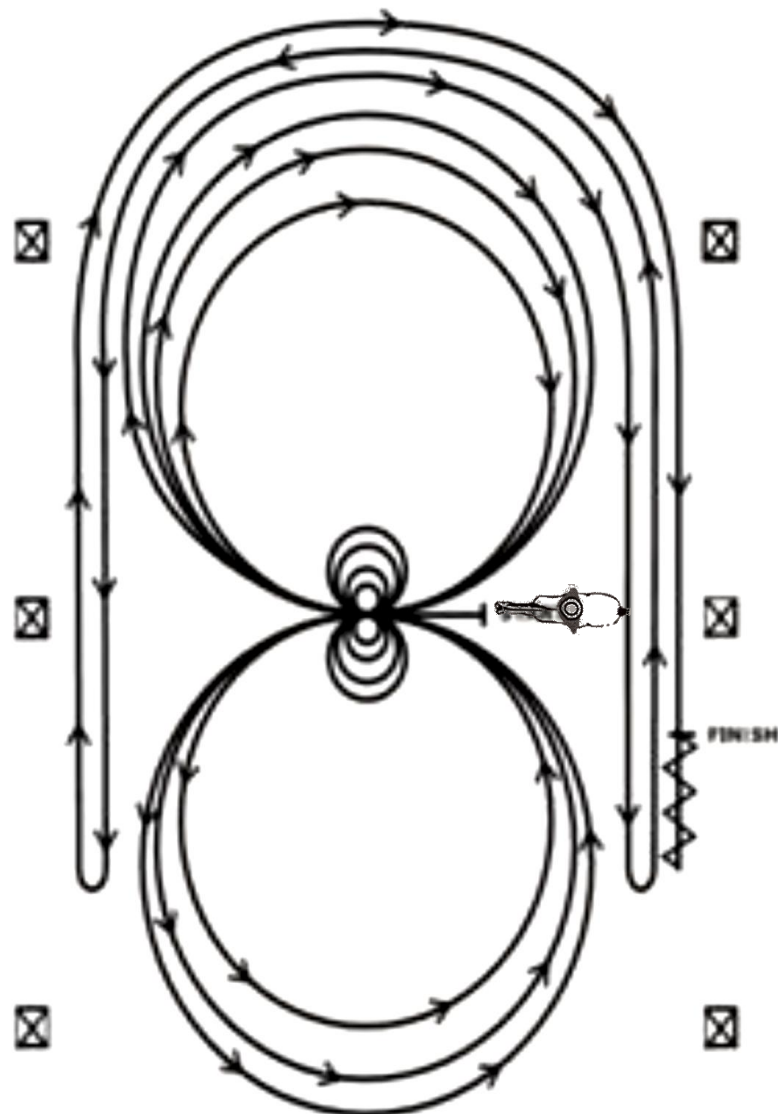

Koně mohou dojít krokem nebo klusem do středu arény. Zde musí přejít do kroku nebo zastavit před zahájením úlohy. Zahájení ve středu arény čelem k levému hrzení (stěně).

1. Dokončit čtyři spiny vlevo. Prodleva.
2. Dokončit čtyři spiny vpravo. Prodleva.
3. Zahájení cvalem na pravou nohu, dokončete tři kruhy vpravo – první kruh velký, rychlý, druhý kruh malý pomalý, třetí kruh velký a rychlý. Přeskok ve středu arény.
4. Dokončit tři kruhy vlevo – první kruh velký a rychlý, druhý kruh malý a pomalý, třetí kruh velký a rychlý. Přeskok ve středu arény.
5. Pokračovat velký, rychlý pravý kruh, ale neuzavírejte jej. Cvalem přímo podél pravé stěny arény, minout středovou značku a udělat levý rollback alespoň 6 m od stěny. Bez prodlevy.
6. Pokračovat zadem kolem předchozího kruhu, ale neuzavírejte jej. Cvalem přímo podél levé stěny arény, minout středovou značku a udělat pravý rollback nej-méně 6 m od stěny. Bez prodlevy.
7. Pokračovat zadem kolem předchozího kruhu, ale neuzavírejte jej. Cvalem podél pravé stěny arény, minout středovou značku a udělat zastavení skluzem alespoň 6 m od stěny. Zacouvejte minimálně 3 m. Následuje prodleva, která demonstruje ukončení úlohy.

Před určeným rozhodčím jezdec musí sesednout a sundat koni uzdečku.